

# RACER250

## GUIDE DE L'UTILISATEUR

H11409 - Version 1 / 03-2023

# 1 - Instructions de sécurité

## Informations importantes de sécurité

Cet appareil a été créé pour fonctionner en lieu chauffé et isolé de toute forme d'humidité ou de projection d'eau. Toute utilisation en lieu humide, non-protégé, ou soumis à des variations de températures importantes peut représenter un risque tant pour l'appareil que pour toute personne à proximité.



Seuls les services techniques compétents et reconnus par CONTEST sont habilités à réaliser la maintenance de cet appareil. Les gestes courants d'entretien doivent respecter les précautions de ce manuel.



Cet appareil contient à l'intérieur de son boîtier, des parties non isolées sous tensions suffisamment élevées pour représenter un risque de choc électrique. Vous ne devez en aucun cas réaliser la maintenance de cet appareil lorsque celui-ci est sous tension.



## Symboles utilisés



Le symbole IMPORTANT signale une recommandation d'utilisation importante.



Le symbole WARNING signale un risque d'atteinte à l'intégrité physique de l'utilisateur et de toute autre personne présente. Le produit peut de plus être endommagé.



Le symbole CAUTION signale un risque de dégradation du produit.

## Instructions et recommandations

### 1 - Lisez les instructions :

Il est conseillé de bien lire toutes les instructions d'utilisation et de fonctionnement avant l'utilisation de l'appareil.

### 2 - Conservez les instructions :

Il est conseillé de conserver les instructions d'utilisation et de fonctionnement ultérieurement.

### 3 - Considérez les avertissements :

Il est conseillé de bien prendre en compte tous les avertissements et toutes les instructions de fonctionnement du produit.

### 4 - Suivez les instructions :

Il est conseillé de bien suivre toutes les instructions de fonctionnement et d'utilisation.

### 5 - Eau et humidité :

N'utilisez pas cet appareil à proximité de l'eau, par exemple près d'une baignoire, d'un lavabo, d'un évier ou d'une baignoire, ni dans un endroit humide ou près d'une piscine, etc...

### 6 - L'installation :

Ne posez pas cet appareil sur un meuble roulant, un trépid, un support ou une table instables. L'appareil risquerait de tomber blessant gravement un enfant ou un adulte et de s'abîmer sérieusement. Utilisez seulement un meuble roulant, une étagère, un trépid, un support ou une table recommandés par le fabricant ou vendus avec l'appareil. Dans tous les cas pour installer l'appareil il est conseillé de suivre les instructions du fabricant et d'utiliser des instruments recommandés par celui-ci.

Il est fortement conseillé de déplacer avec prudence le meuble roulant quand l'appareil se trouve dessus. Des arrêts brutaux, une trop forte poussée et des surfaces rugueuses risqueraient de renverser l'ensemble.

### 7 - Montage en plafonnier ou sur un mur :

Il est recommandé de contacter votre revendeur avant tout montage.

### 8 - Aération :

Les fentes et ouvertures dans le boîtier sont prévues pour l'aération, pour assurer une utilisation en toute confiance du produit et pour éviter une surchauffe. Ces ouvertures ne doivent donc pas être obstruées ni recouvertes. Il faut faire attention à ne jamais obstruer ces ouvertures en plaçant le produit sur un lit, un canapé, une couverture ou autre surface de ce style. Cet appareil ne devrait pas être placé dans une installation fermée tels une valise ou un rack à moins qu'une aération ait été prévue ou que les instructions du fabricant aient été suivies.

### 9 - Chaleur :

Il est conseillé de maintenir le produit éloigné des sources de chaleur tels les radiateurs, les sècheurs de chaleur ou autres produits (ainsi que les amplificateurs) qui dégagent de la chaleur.

**CAUTION**  
RISK OF ELECTRIC SHOCK  
DO NOT OPEN

**ATTENTION :** Afin de réduire les risques de chocs électriques, ne retirez jamais les capots. Il n'y a aucune pièce réparable par l'utilisateur à l'intérieur. Contactez un service technique compétent pour la maintenance de cet appareil. Afin de prévenir les risques d'électrocution, n'utilisez pas de rallonge, de prise multiple ou tout autre système de raccordement sans que les parties métalliques en contact soient complètement hors de portée.

**Niveaux sonores**

Les systèmes de sonorisation sont capables de délivrer un niveau sonore (SPL) nuisible à la santé humaine. Les niveaux de pression sonore apparemment non critiques peuvent endommager l'audition si la personne y est exposée sur une longue période.

Ne pas stationner à proximité immédiate des enceintes acoustiques en fonctionnement.

**Protection de l'environnement**

L'environnement est une cause que défend HITMUSIC, nous commercialisons uniquement des produits propres, conformes aux normes ROHS.

• Votre produit est composé de matériaux qui doivent être recyclés, ne le jetez pas dans votre poubelle, apportez-le dans un centre de collecte sélective mis en place à proximité de votre résidence. Les centres de services agréés vous reprendront votre appareil en fin de vie afin de procéder à sa destruction dans le respect des règles de l'environnement.

**FR**

Cet appareil, ses accessoires et cordons se recycle

REPRISE  
À LA LIVRAISON

À DÉPOSER  
EN MAGASIN

À DÉPOSER  
EN DÉCHÈTERIE

Points de collecte sur [www.quefairedelesdechets.fr](http://www.quefairedelesdechets.fr)  
Privilégiez la réparation ou le don de votre appareil !

### 10 - Alimentation électrique :

Ce produit fonctionne seulement sur le voltage indiqué sur une étiquette au dos de l'appareil. Si vous n'êtes pas sûr du voltage de votre installation électrique, consultez votre revendeur ou votre compagnie d'électricité.

### 11 - Protection des câbles électriques :

Il faut veiller à ce que les câbles électriques ne soient pas susceptibles d'être piétinés ou pincés par des objets placés dessus ou contre, en faisant particulièrement attention aux câbles au niveau des prises et de leur point de sortie sur l'appareil.

### 12 - Pour nettoyer :

Débranchez l'appareil avant de le nettoyer. N'utilisez pas d'accessoires non conseillés par le fabricant. Utilisez un chiffon humide sur la surface de l'appareil. Ne passez pas l'appareil sous l'eau.

### 13 - Période de non utilisation :

Débranchez le cordon d'alimentation de votre lecteur si vous ne l'utilisez pas durant une longue période.

### 14 - Pénétration d'objets ou de liquides :

Ne laissez jamais pénétrer d'objets en tout genre dans cet appareil à travers les ouvertures car ils risqueraient de provoquer un incendie ou une décharge électrique. Ne répandez jamais de liquides en tout genre sur le produit.

### 15 - Dommages nécessitant un entretien :

- Adressez-vous à des personnes qualifiées dans les cas suivants :
- Quand le cordon d'alimentation ou la prise est abîmé(e).
  - Si du liquide a été répandu ou si des objets sont tombés dans l'appareil.
  - Si le produit a été au contact de pluie ou d'eau.
  - Si le produit ne fonctionne pas normalement en suivant les instructions.
  - Si le produit a pris un choc.

### 16 - Entretien/révision :

N'essayez pas de réviser vous-même ce produit. Cela vous exposerait à une dangereuse tension. Adressez-vous à un personnel qualifié.

### 17 - Milieu de fonctionnement :

Température et humidité du milieu de fonctionnement : De +5 à +35° ; humidité relative inférieure à 85% (orifice de ventilation non ventilé). N'installez pas l'appareil dans un endroit mal ventilé ou dans un lieu soumis à une forte humidité ou en plein soleil (ou à une forte lumière artificielle).

## 2 - Introduction

Nous vous remercions d'avoir choisi le système amplifié RACER250.

- Un tout en un facile à transporter
- Performance et qualité sonore
- Lecteur multimédias intégré
- Deux emplacements pour récepteurs UHF diversity

Le RACER250 est un système tout-en-un puissant et doté d'une excellente qualité sonore pour toutes vos prestations nomades.

Équipé de série d'un lecteur USB/SD, d'un récepteur Bluetooth® TWS et d'un mixer permettant le branchement de deux micros supplémentaires et d'une source externe. Facile à transporter avec son trolley intégré, il bénéficie en plus d'une excellente autonomie et peut être chargé pendant son utilisation. Avec son compartiment intégré qui peut accueillir deux micros, il se range facilement, dans un minimum d'espace.

Pour sa protection vous pouvez ajouter une housse (code : H10791).

- Visualisation du niveau de batteries par afficheur à LED
- Charge et utilisation simultanées
- Coupure automatique en cas de niveau trop faible des batteries
- Compartiment de rangement pour deux micros et câbles
- Poignée rétractable et roues de transport

### 3 - Les différents modules

#### Dos

**A** - Module de réception UHF optionnel.  
Reportez vous au paragraphe 5 pour plus de détails.

**B** - Module USB/SD/Bluetooth® TWS affecté au canal 1.

**C** - Section mixeur.

**D** - Section master

**E** - Section alimentation

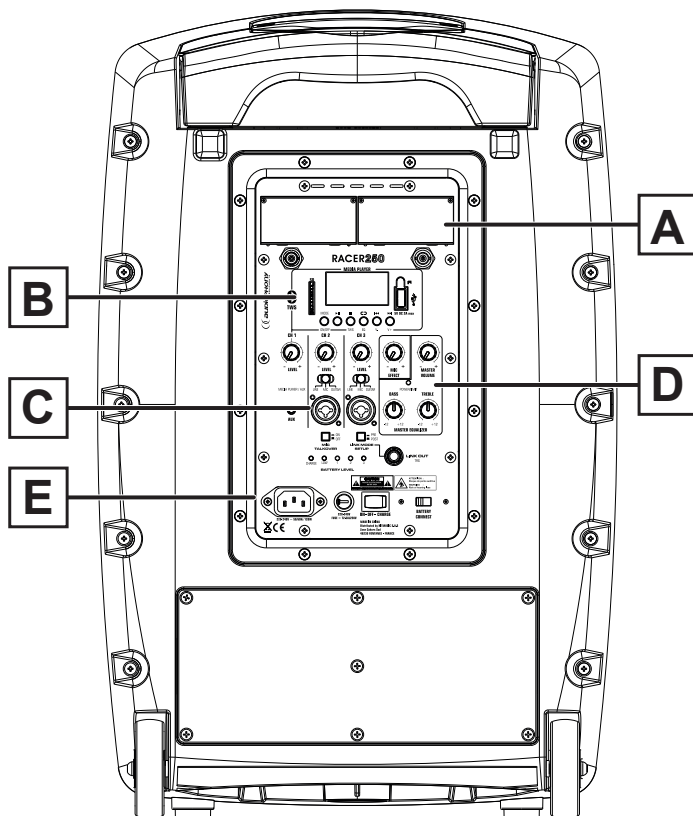

#### Dessus

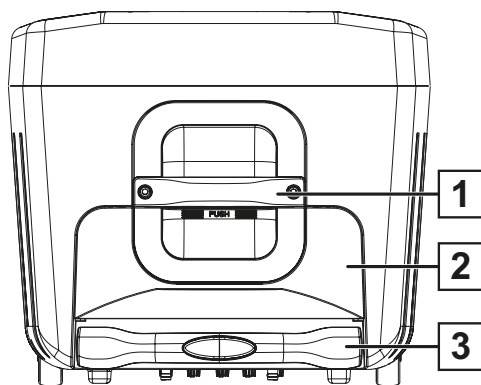

- 1 - Poignée de transport fixe
- 2 - Compartiment de rangement des accessoires
- 3 - Poignée de transport télescopique

## 4 - Descriptif des modules

### 4 - 1 : Le module USB/SD/Bluetooth® TWS

1 - Slot pour Carte SD

2 - Afficheur du lecteur

3 - Diode IR de réception des signaux de la télécommande

4 - Port USB mass storage pour clef USB. Cette fiche USB permet aussi de recharger un téléphone ou une tablette : DC 5 V 2 A





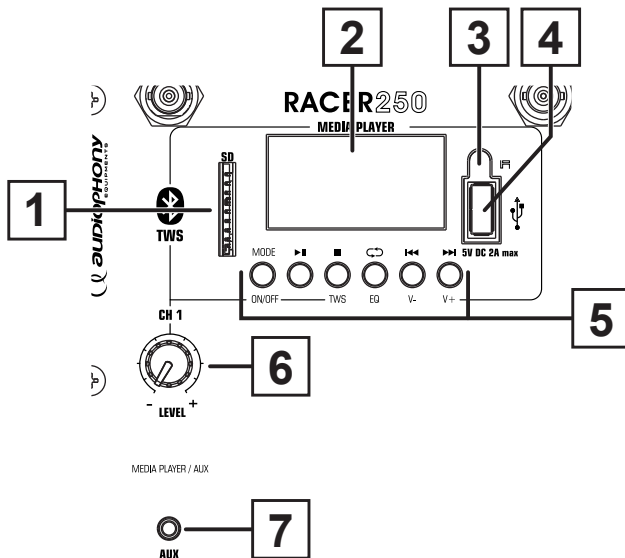

5 - Commandes du lecteur multimédias

6 - Réglage du niveau : Ce réglage concerne le lecteur multimédias et l'entrée AUX

7 - Entrée AUX sur Jack 3.5 stéréo. Entrée AUX prioritaire sur le lecteur dès qu'une source est connectée.

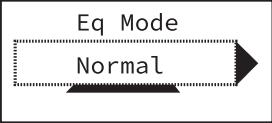
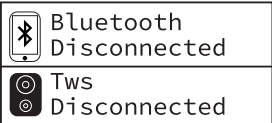
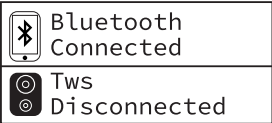

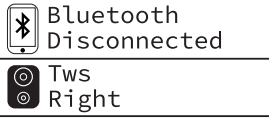
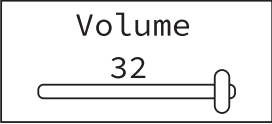









Action	Affichage
<p><b>Allumer et éteindre le lecteur :</b></p> <p>Appui <b>long</b> sur la touche <b>MODE</b></p> <p>Le lecteur se met en route.</p> <p>A la mise sous tension du RACER le lecteur s'allume automatiquement.</p>	
<p>Si aucun support USB ou SD n'est connecté au lecteur.</p>	
<p><b>Connecter un support USB ou SD :</b></p> <p>Si vous connectez un support USB ou SD contenant des morceaux de musique, ils seront automatiquement détectés.</p> <p>Le lecteur passe automatiquement en mode stop.</p> <p>Appuyer sur <b>▶  </b> pour lancer la lecture.</p>	

Action	Affichage	
<p><b>Choix du mode de répétition :</b></p> <p>Appui <b>court</b> sur la touche </p> <p>Les différents modes de répétition sont : Repeat All (A) / Repeat One (1) / Repeat Folder (F) / Random (R).</p>		
<p><b>Choix du mode d'égalisation :</b></p> <p>Appui <b>long</b> sur la touche </p> <p>Les différents mode d'égalisation sont : Normal / Rock / Pop / Classic / Jazz / Country.</p>		
<p><b>Passer en mode Bluetooth :</b></p> <p>Appui <b>court</b> sur la touche <b>MODE</b>.</p>		
<p><b>Appairage :</b></p> <p>Pour appairer votre RACER250 passez en mode Bluetooth l'afficheur indique «Bluetooth Disconnected».</p> <p>Il faut maintenant appairer une source Bluetooth®. Allumez votre source Bluetooth® et effectuez une recherche de périphériques.</p> <p>Sélectionnez «RACER» dans la liste et acceptez la connexion.</p>		
<p><b>Activer le mode TWS (reproduction stéréo avec deux RACER) :</b></p> <p>Mettez les deux RACER en mode Bluetooth. Appuyez longuement sur la touche TWS du RACER qui lit la source Bluetooth.</p> <p>Les RACER passent alors automatiquement en mode TWS.</p> <p>Note : Le mode TWS fonctionne avec tous les modèles de la gamme RACER (80 / 120 / 250)</p>	<p>RACER 1</p>	
	<p>RACER 2</p>	
<p><b>Régler le volume du lecteur :</b></p> <p>Appui <b>long</b> sur les touches V- ou V+.</p>		
<p><b>Activer ou désactiver le mode chargeur du port USB :</b></p> <p>En mode SD et USB : Appui <b>long</b> sur .</p> <p>En mode BT : Appui <b>court</b> sur la touche .</p> <p>Lorsqu'il est en mode charge le port USB délivre jusqu'à 2 ampères, le data USB est inactif et le port SD reste accessible.</p>	<p>USB MP3 CLOSED</p> <p><b>only charging</b></p>	<p>USB MP3 OPENED</p> <p><b>no charging</b></p>

**Affichages des modes de lecture**



	Indique le mode musical	
	Indique le mode de lecture. Pour passer d'un mode à l'autre, utilisez la touche  .	
0079 0144	Indique sur la ligne du haut le numéro du morceau en cours et, sur la ligne du bas le nombre total de morceaux.	
POP 	Indique le mode d'égalisation en cours	
	Indique le type de fichier lu et son taux de compression	
	Indique le support en cours de lecture	
00:02:12/00:04:04	Indique Le temps dans la lecture du morceau / Le temps total du morceau	
► FILENAME.MP4	Indique Le nom du morceau en cours de lecture	
	Bargraph du niveau de lecture	
Utilisez les touches  et  pour passer d'un morceau à l'autre. Utilisez la touche  pour lancer ou mettre en pause la lecture. Utilisez la touche  pour arrêter la lecture.		

## 4 - 2 : Télécommande

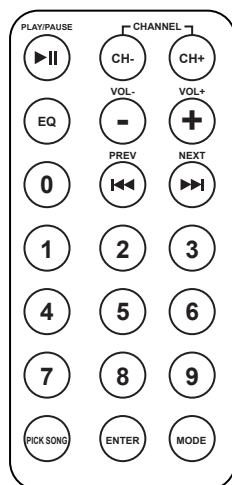

La télécommande infrarouge de votre lecteur permet de commander à distance certaines fonctions de votre lecteur pour vos sources SD/USB ou Bluetooth®.

- Les touches CH- et CH+ permettent de se déplacer dans les répertoires du support SD ou USB.
- La touche «EQ» permet de sélectionner les différents presets d'égalisations paramétrés selon différents genres de musique : Normal / Rock / Pop / Classic / Jazz / Country.
- Les touches Vol- et Vol+ permettent de régler le niveau de sortie du lecteur.
- La touche «ENTER» permet de choisir le mode de lecture : Repeat All (A) / Repeat One (1) / Repeat Folder (F) / Random (R).
- La touche MODE permet d'activer le mode Bluetooth®
- Les touches 0 à 9 permettent d'accéder directement à un morceau.

## 4 - 3 : Section mixeur

1 - Entrées CH2 et CH3 sur fiches combo XLR et Jack 6.35. Permettent de brancher un micro ou un instrument.

2 - Sélecteur d'entrée des canaux 2-3. Permet de sélectionner la source sur chaque voie.

3 - Potentiomètre de réglage du volume des voies CH2 et CH3.

4 - Sortie LINK OUT. Permet de réinjecter le signal de sortie vers un autre système de son. Signal de niveau ligne symétrique.

5 - Bouton LINK MODE SETUP.

- PRE : Le signal correspond à la somme des signaux présents en entrée. Le niveau de sortie ne dépend pas du volume MASTER.

- POST : Le signal correspond à la somme des signaux présents. Le niveau de sortie dépend du volume MASTER.

6 - Bouton MIC TALKOVER.

Active ou désactive la fonction talkover sur les voies micros y compris les micro HF.

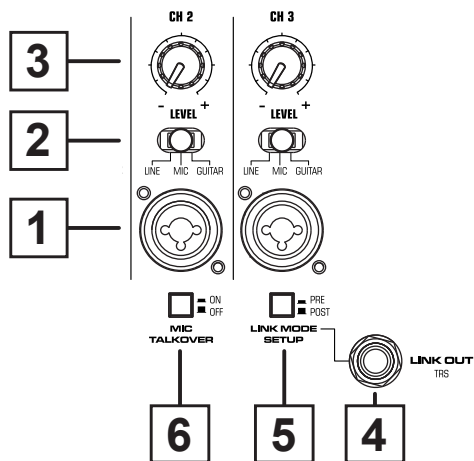



## 4 - 4 : Section Master

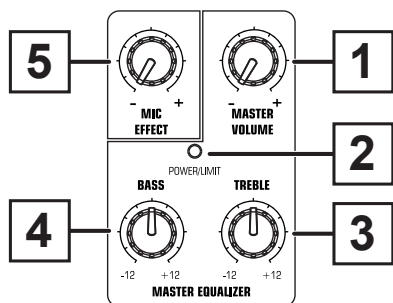

1 - Potentiomètre de réglage du volume MASTER.

Ce réglage agit sur le volume de sortie général du système.

2 - Voyant POWER/LIMIT. Permet d'indiquer si le système est sous tension et si le limiteur est actif.

Lorsque le voyant est bleu le système est sous tension. Lorsque le voyant clignote en rouge alors cela veut dire que le système de protection limiteur de puissance est actif. Veuillez diminuer le niveau d'entrée de vos sources et du master.

3 - Potentiomètre de réglage du niveau des aigus.

De -12 dB à +12dB dans le sens horaire. Ce réglage agit sur la sortie du master.

4 - Potentiomètre de réglage du niveau des basses.

De -12 dB à +12dB dans le sens horaire. Ce réglage agit sur la sortie du master.

5 - MIC EFFECT: Potentiomètre de réglage du niveau de l'effet appliqué aux voies micro y compris les micro HF.

## 4 - 5 : Section Alimentation

1 - Fiche secteur.

Veillez brancher votre cordon secteur pour recharger les batteries et/ou utiliser votre appareil.

2 - Porte fusible.

Veillez remplacer le fusible par un modèle identique uniquement. Fusible T3.15AL 250V.

3 - Interrupteur ON-OFF-CHARGE.

- Sur la position ON : Le RACER250 est sous tension secteur ou batterie.

- Sur la position OFF : Le RACER250 est hors tension secteur.

- Sur la position CHARGE : Les batteries du RACER250 sont en charge. Pour que la charge puisse se faire il faut que l'interrupteur BATTERY CONNECT soit sur la position ON.

4 - Interrupteur BATTERY CONNECT.

Permet de déconnecter les batteries lorsque le RACER250 n'est pas utilisé pendant une longue période.

Ceci permet d'économiser la durée de vie des batteries.

L'interrupteur est sur OFF à la livraison.

5 - Voyants du niveau des batteries.

Il est impératif de charger les batteries lorsque le voyant LOW seul est allumé.

Le voyant CHARGE des batteries s'allume en vert lorsque les batteries sont en charge.

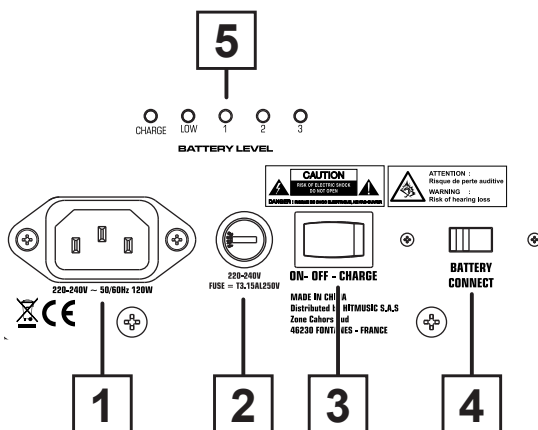

### Précautions d'utilisation de la batterie intégrée

- 1 - Cet appareil est équipé de deux batteries 18 V / 7 Ah pour une autonomie de 6 heures en moyenne selon le type d'utilisation.
- 2 - Le temps de charge complet des batteries dure environ 8 heures.
- 3 - Un système de gestion de charge est intégré à l'appareil et vous indique si une recharge est nécessaire.
- 4 - Si toutefois le niveau des batteries est faible le voyant «**LOW**» seul est allumé, branchez votre appareil au secteur ou remplacez les batteries par des batteries chargées.
- 5 - Les batteries usagées doivent être prises en charge par le circuit prévu pour ce type de déchet. Ne pas jeter dans la nature.
- 6 - **Pour préserver les batteries veuillez toujours éteindre complètement l'appareil et mettre l'interrupteur BATTERY CONNECT sur la position OFF lorsque vous ne l'utilisez pas.**
- 7 - Les batteries doivent être chargées régulièrement pour éviter qu'elles ne sèchent et deviennent complètement inutilisables.  
Nous vous conseillons de charger les batteries au moins une fois tous les trois mois.
- 8 - Les batteries de cet appareil sont considérées comme des pièces d'usure et ne sont donc pas couvertes par la garantie.

## 5 - Installation des modules UHF optionnels : RACER-GoMod (F5 ou F8)

### 5 - 1 : Un seul module

Avant toute manipulation, assurez vous que le RACER est hors tension et éteint.

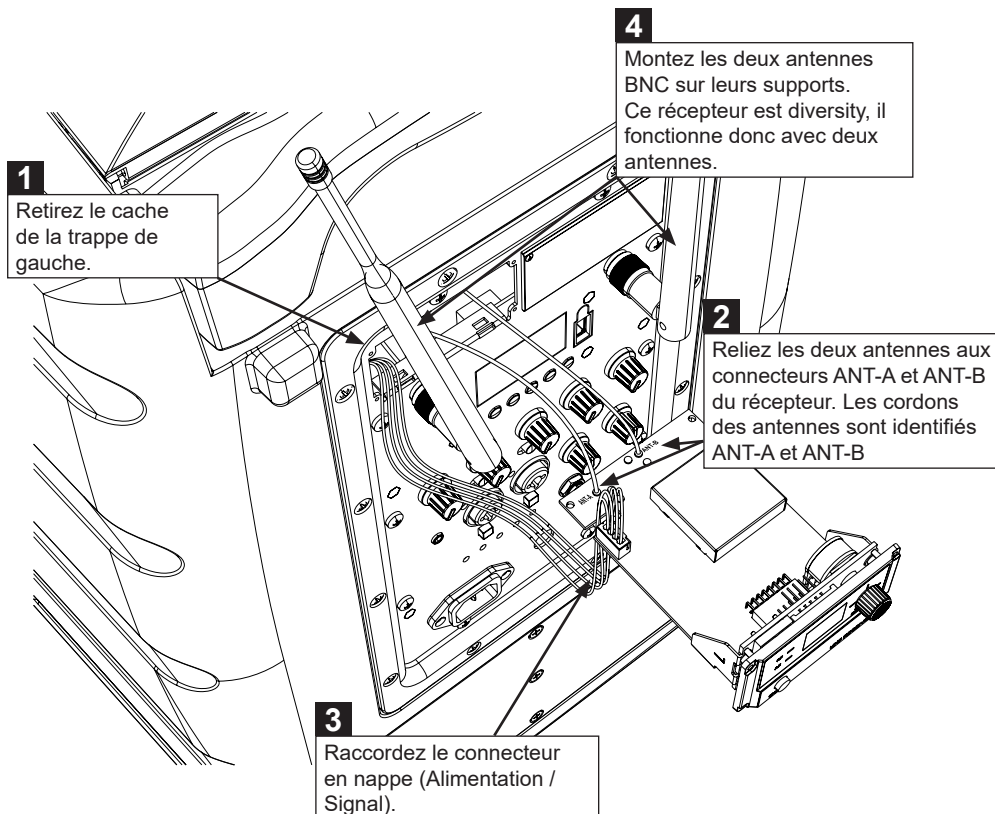

Ne pas oublier de bloquer les cordons dans les mâchoires prévues à cet effet.

Isolez les extrémités des cordons non utilisés et accrochez les derrière la trappe B

## 5 - 2 : Deux modules

Avant toute manipulation, assurez vous que le RACER est hors tension et éteint.

**1**

Retirez les deux caches.

**2**

Reliez les deux antennes aux connecteurs ANT-A et ANT-B du récepteur 1. Les cordons des antennes sont identifiés ANT-A et ANT-B.

**3**

Reliez la sortie LINK OUT-B du récepteur 1 à l'entrée LINK IN-B du récepteur 2. Le cordon est identifié LINK-OUT B et LINK-IN B.

**5**

Raccordez le connecteur en nappe (Alimentation / Signal).

**5**

Raccordez le connecteur en nappe (Alimentation / Signal).

**4**

Reliez la sortie LINK OUT-A du récepteur 1 à l'entrée LINK IN-A du récepteur 2. Le cordon est identifié LINK-OUT A et LINK-IN A.

Récepteur 1

Récepteur 2

**6**

Montez les deux antennes BNC sur leurs supports. Ces récepteurs sont diversity, ils fonctionnent donc avec deux antennes.



Ne pas oublier de bloquer les cordons dans les mâchoires prévues à cet effet.

## 10 - Caractéristiques techniques

Entrées	2 canaux combo XLR/TRS ligne/micro 1 canal AUX jack 3.5 1 connexion Bluetooth® TWS 2 microphones UHF en option			
Sortie	1 Jack TRS			
Haut-parleur	HP 12 pouces + moteur 1 pouce titane impédance totale de 4 Ohms			
Puissance	Amplificateur classe D 250 W RMS			
Courbe de réponse	60 - 20 kHz			
Pression acoustique	125 dB SPL max			
Micros HF (Option)	RACER-GoMod Récepteur UHFdiversity	Récepteurs	Émetteurs Go	Microphones Go
		RACER-GoModF5 (Gamme F5) Code : H11411	GO-Hand-F5 Code : H11030 GO-Body-F5 Code : H11031	GO-Head Code : H9991 GO-Lava Code : H9992
		RACER-GoModF8 (Gamme F8) Code : H11410	GO-Hand-F8 Code : H9989 GO-Body-F8 Code : H9990	
Bande de fréquences	Gamme F8 : UHF 823~832 MHz/863~865 MHz - 10 mW Gamme F5 : UHF 514~542 MHz - 35 mW			
Lecteur	Lecteur de clef USB ou carte SD et récepteur Bluetooth® TWS intégré Capacité maximale 32 Gb Livré avec télécommande infrarouge			
Bluetooth®	Type V5.0 AVRCP, pour une excellente qualité de transmission audio équivalente au numérique			
Réglages et indicateurs	Réglages indépendants du niveau de chaque voie Égaliseur Basse et aigus de -12 dB à + 12 dB Effets de type ROOM et talkover sur toutes les voies micro Indicateur Power et Limit Indicateurs de charge des batteries			
Finition	Enceinte moulée en polypropylène, grilles métal. Embase C36 pour pied.			
Dimensions en mm	615 x 350 x 395			
Poids net avec batteries	22.8 kg			
Batteries	2 x 18 V / 7 Ah câblées en série / 150 x 95 x 97 mm			
Autonomie	6 heures en moyenne suivant le volume			
Temps de charge	8 heures environ pour les deux batteries 18 V.			
Gestion de l'alimentation	Visualisation du niveau de charge par afficheur à LED. Charge et utilisation simultanée. Coupe automatique en cas de niveau trop faible.			
Option	Housse de protection (code : H10791)			

La société AUDIOPHONY® apporte le plus grand soin à la fabrication de ses produits pour vous garantir la meilleure qualité. Des modifications peuvent donc être effectuées sans notification préalable. C'est pourquoi les caractéristiques techniques et la configuration physique des produits peuvent différer des spécifications et illustrations présentées dans ce manuel.

Pour bénéficier des dernières informations et mises à jour sur les produits AUDIOPHONY® connectez-vous sur [www.audiophony.com](http://www.audiophony.com)

AUDIOPHONY® est une marque déposée par HITMUSIC S.A.S - P.A Cahors Sud - En teste - 46230 FONTANES - FRANCE